

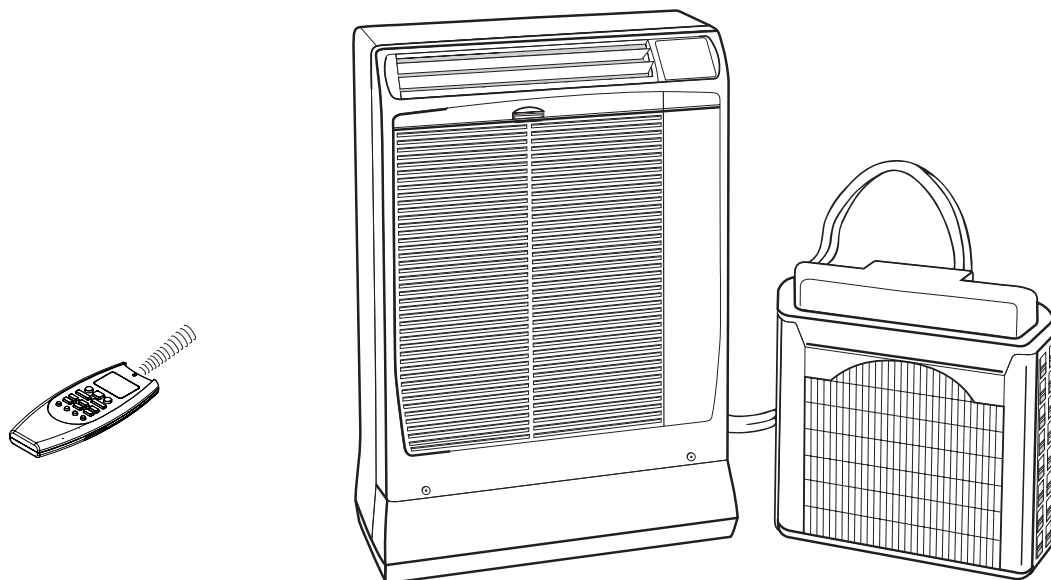

UNE AVANCE DANS L'AIR DU TEMPS

OPERATING INSTRUCTIONS • ISTRUZIONI D'USO
NOTICE D'UTILISATION • BEDIENUNGSANLEITUNG
INSTRUCCIONES DE USO • INSTRUCÇÕES DE FUNCIONAMENTO
ΟΔΗΓΙΕΣ ΧΡΗΣΕΩΣ

SCDF xxx C5



Room air conditioner with remote condenser
Condizionatore d'ambiente con condensatore remoto
Climatiseur avec condenseur a air exterieur • *Klimagerät mit außenkondensator*
Acondicionador de ambiente con condensador a distancia
Ar Condicionado com condensador remoto
Κλιματιστικό κλειστων χωρων με συμπυκνωτη

TABLE DE MATIERES

INSTRUCTIONS DE SECURITE.....	2
EMPLACEMENT D'INSTALLATION.....	3
PRECAUTIONS ELECTRIQUES.....	3
DESCRIPTION DU PRODUIT.....	4
PANNEAU DE SIGNALISATION.....	4
INSTALLATION DU CLIMATISEUR.....	5
AVERTISSEMENTS IMPORTANTS.....	5
UTILISATION DE LA TELECOMMANDE.....	6
TELECOMMANDE.....	7
REGLAGE DE L'HEURE.....	8
REFROIDISSEMENT.....	8
DESHUMIDIFICATION.....	8
VENTILATION.....	8
REGLAGE DE LA VITESSE DU VENTILATEUR.....	8
PROGRAMME NOCTURNE/ECONOMIE DE L'ENERGIE.....	8
PROGRAMME HIGH POWER.....	9
REGLAGE DU TEMPORISATEUR.....	9
REGLAGE DU TEMPORISATEUR 1HEURE.....	9
ORIENTATION DU FLUX D'AIR.....	10
FONCTIONNEMENT SANS LA TELECOMMANDE.....	10
ENTRETIEN ET NETTOYAGE.....	10
ACCESSOIRES (FOURNIS SUR DEMANDE).....	11
CONSEILS POUR LE CONFORT ET L'ECONOMIE DE L'ENERGIE.....	12
GUIDE DE DEPANNAGE.....	12
SYMBOLES DES SCHEMAS ELECTRIQUES.....	13

INFORMATIONS SUR LE PRODUIT

Pour tout problème ou toute question relatifs au climatiseur, il faudra les informations ci-dessous. Les numéros de série et de modèle figurent sur la plaque signalétique placée sur le fond du coffret.

No. de modèle.....
No. de série.....
Date d'achat.....
Adresse du concessionnaire.....
Numéro de téléphone.....

INSTRUCTIONS DE SECURITE

- Avant d'utiliser le climatiseur, consultez avec soin ce manuel d'instructions. En cas de doutes ou de problèmes, adressez-vous au revendeur, ou au Service Après-Vente.
- Le climatiseur a été étudié pour créer des conditions climatiques confortables. Ne l'utilisez que dans le but pour lequel il a été prévu et en suivant les indications indiquées dans ce manuel.



AVERTISSEMENT

- Ne jamais utiliser d'essence ou d'autres liquides inflammables près du climatiseur. Cela serait extrêmement dangereux. **De plus, ne pas installer sous l'unité des appareils électriques qui ne sont pas protégés avec la protection IPX1 (protection à l'eau avec chute verticale).**
- Le constructeur décline toute responsabilité pour le non respect des normes de sécurité et des mesures pour la prévention des accidents.

SYMBOLES D'AVERTISSEMENT

Les symboles suivants utilisés dans ce manuel avertissement d'un danger potentiel pour l'utilisateur, le personnel d'entretien ou l'appareil proprement dit:



AVERTISSEMENT

Ce symbole signale un danger ou des opérations dangereuses qui risquent d'entraîner des blessures physiques graves, ou mortelles.



ATTENTION

Ce symbole signale un danger ou des opérations dangereuses qui risquent d'entraîner des blessures physiques ou des dommages matériels, notamment du produit.



ATTENTION

- Ne jamais utiliser ni l'interrupteur général ni la fiche pour mettre en marche ou arrêter le climatiseur. Utiliser seulement la touche ON/OFF.
- Ne rien introduire dans les entrées et sorties d'air du climatiseur. Cela est très dangereux car le ventilateur tourne à grande vitesse.
- Ne pas laisser les enfants jouer avec le climatiseur.
- Ne pas refroidir excessivement la pièce en présence des bébés ou des malades.
- Ce climatiseur peut être utilisé par les enfants de 8 ans et plus et les personnes dont les capacités physiques, sensorielles ou mentales sont réduites, ou les personnes dénuées d'expérience ou de connaissance, si elles ont pu bénéficier, par l'intermédiaire d'une personne responsable pour leur sûreté, d'une surveillance ou d'instruction préalable concernant l'utilisation du climatiseur et puis ils ont réalisés les risques potentiels.
- Le nettoyage et l'entretien de l'utilisateur ne doivent pas être réalisés par des enfants sans surveillance.
- Avant d'effectuer les opérations d'entretien et de nettoyage, arrêter le climatiseur et le débrancher de l'alimentation générale.

EMPLACEMENT D'INSTALLATION



AVERTISSEMENT

- **Ne pas installer le climatiseur dans un local où l'on détecte des émanations gazeuses ou des gaz inflammables, ni à un endroit extrêmement humide, une serre par exemple.**
- **Ne pas installer le climatiseur aux endroits où se trouvent des appareils dégageant une chaleur excessive.**
- **Ne pas installer le climatiseur dans un local, où il pourrait être mouillé par des jets d'eau (par exemple dans la buanderie).**

Eviter:

Pour protéger le climatiseur de toute corrosion, ne pas exposer directement l'unité extérieure à des embruns d'eau de mer ou à des vapeurs sulfureuses.

- **Assurez-vous que l'air puisse circuler librement autour de l'unité intérieure. Ne pas obstruer avec des rideaux ou similaires les grilles d'arrivée et de sortie d'air. Ne pas déposer des objets sur le climatiseur.**

PRECAUTIONS ELECTRIQUES

Avant d'utiliser le climatiseur

- Vérifiez que la tension nominale d'alimentation soit bien de 220/240 Volt., monophasée.
- Pour votre sécurité, vérifiez périodiquement les conditions du câble d'alimentation électrique; le branchement électrique de l'unité est du type Y avec le câble préparé de façon spécial; dans le cas où il est endommagé par l'usage, adressez-vous au Service Après-Vente pour le remplacement.
- **La prise d'installation doit toujours être pourvue d'une prise de terre efficace.**
- Vérifier sur la ligne d'alimentation la disponibilité de puissance électrique suffisante pour le fonctionnement du climatiseur et des autres appareils connectés. Voir la plaquette placée sur l'unité indiquant l'absorption maximum.
- Nous conseillons l'installation d'un interrupteur bipolaire avec un fusible de protection à retardement, au-dessus de la fiche d'alimentation.
- Assurez-vous que les disjoncteurs automatiques et les organes de protection de l'installation soient calibrés pour supporter un courant de pointe (pendant une période inférieure à 1 sec.).
- Tous les branchements électriques devront être conformes aux normes et réglementations en vigueur. Consulter éventuellement le revendeur ou un technicien qualifié.

ATTENTION!

Le climatiseur est pourvu d'un système de protection du compresseur contre les surcharges qui l'empêche de fonctionner pendant trois minutes après l'arrêt précédent.

REMARQUE

Ce climatiseur est doté des fonctions de refroidissement, déshumidification et ventilation .

Vous trouverez ci-après des détails à leur sujet. Veuillez vous référer à ces explications lors de l'utilisation de ce climatiseur.

LIMITES DE FONCTIONNEMENT		
REFROIDISSEMENT		
CONDITIONS MAXIMUM	TEMPERATURE EXTERIEURE	46°C B.S.
	TEMPERATURE INTERIEURE	32°C B.S./23°C B.H.
CONDITIONS MINIMUM	TEMPERATURE EXTERIEURE	19°C B.S.
	TEMPERATURE INTERIEURE	19°C B.S./14°C B.H.

DECLARATION DE CONFORMITÉ

Ce produit est marqué  puisque il est conforme aux Directives:

- Basse Tension n° 2006/95/CE. (Standard: EN60335-2-40:2003 (incl. Corr.:2006) + A11:2004 + A12:2005 + A13:2012 + A1:2006 + A2:2009 with EN 60335-1:2002 + A11:2004 + A1:2004 + A12:2006 + A2:2006 + A13:2008 + A14:2010 + A15:2011).
 - Compatibilité Electromagnétique n° 89/336 CEE, 92/31 CEE et 93/68 CEE. (Standard: EN55014-1 (2006) + A1(2009) + A2(2011), EN 55014-2 (1997) + A1(2001) + A2 (2008), EN 61000-3-2 (2006) + A1(2009) + A2(2009), EN 61000-3-3 (2008)
 - RoHS2 n° 2011/65/UE.
 - Regolamento (UE) n. 206/2012, del 6 marzo 2012, relativo alle specifiche per la progettazione ecocompatibile dei condizionatori d'aria e dei ventilatori.
 - Regolamento (UE) n. 626/2011, del 4 maggio 2011, relativo all'etichettatura indicante il consumo d'energia dei condizionatori d'aria.
- Questa dichiarazione sarà nulla nel caso di impiego diverso da quello dichiarato dal Fabbricante e/o di mancata osservanza, anche solo parziale, delle istruzioni d'installazione e/o d'uso.

DESCRIPTION DU PRODUIT

1. Télécommande à infrarouge
2. Panneau de signalisation
3. Sortie d'air
4. Grille d'aspiration
5. Unité extérieure
6. Liaison frigorifique flexible
7. Filtre à air
8. Câble électrique avec fiche
9. Tuyau de drainage sortie de condensat
10. Panier ou support pour unité extérieure
11. Couvercle raccords rapides

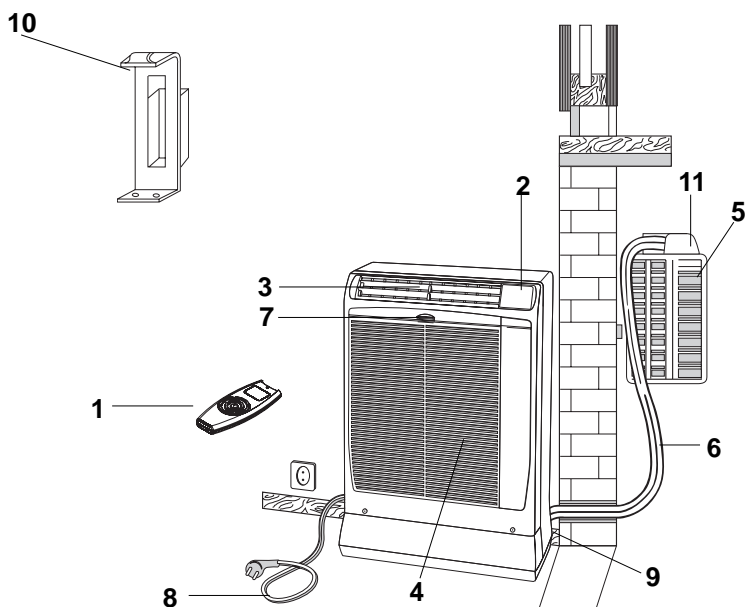

PANNEAU DE SIGNALISATION

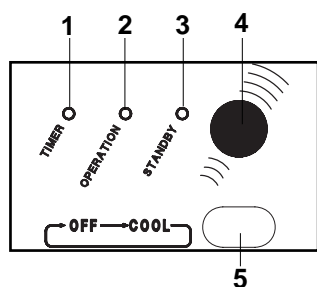

1. **Voyant du temporisateur (TIMER):** Ce voyant s'allume lorsque l'unité est contrôlée par le temporisateur.
2. **Voyant de fonctionnement (OPERATION):** Il s'allume quand le climatiseur est en marche. Il clignote une fois pour indiquer que le signal de la télécommande a été reçu et mémorisé.



ALARME CONDENSÂTES

Il clignote et le climatiseur s'arrête simultanément pendant l'évacuation des condensâtes en excès ou à cause d'un mauvais fonctionnement du système d'évacuation des condensâtes.

3. **Voyant d'attente (STANDBY) :** Il s'allume quand le climatiseur est connecté à la courant et peut recevoir le signal de la télécommande.
4. **Récepteur :** reçoit les signaux de la télécommande.

5. **Bouton de fonctionnement (sans télécommande):** Appuyer ce bouton pour sélectionner le fonctionnement OFF et COOL.



AVERTISSEMENT

La position OFF ne coupe pas l'alimentation électrique. Pour arrêter complètement l'appareil, utiliser l'interrupteur principal d'alimentation.

REMARQUE

Lorsque le voyant OPERATION est allumé et les voyants TIMER et STANDBY clignotent en même temps, cela signifie que le mode de fonctionnement sélectionné (☀) n'est pas compatible avec l'unité en question et que donc, le conditionneur ne fonctionnera que lorsque la modalité correcte aura été rétablie.

INSTALLATION DU CLIMATISEUR

Le climatiseur est composé de deux unités raccordées par un tube flexible. L'unité intérieure se place dans la pièce à climatiser, à côté d'une fenêtre, d'une porte-fenêtre ou d'un mur extérieur. L'unité extérieure, qui élimine la chaleur et l'humidité, se place au-dehors sur le rebord d'une fenêtre ou d'un balcon ou fixée au mur.

PLACEMENT DE L'UNITE EXTERIEURE

L'unité extérieure doit toujours fonctionner en position verticale et de niveau. Assurez-vous que l'air puisse circuler librement autour de l'unité. Une patte d'espacement assure la distance minimum de la paroi (3 cm). L'unité doit être placée à une distance minimum de 15 cm. des parois (latéralement) et 80 cm. (de face).

INSTALLATION TYPE A

Si la pièce à climatiser a un balcon ou une fenêtre avec un rebord extérieur assez large (25 cm) on peut poser l'unité sur celui-ci. Pour plus de sûreté on peut fixer l'unité sur le rebord en utilisant une vis M6 x 20 dans le trou de la patte d'espacement. Le tube flexible peut passer facilement entre les battants entrouverts de la fenêtre ou de la porte-fenêtre. Bloquez les battants entrouverts au minimum.

INSTALLATION TYPE B (AVEC LE SUPPORT)

1. Fixer le guide du support sous le rebord de la fenêtre.
2. Introduire le support dans la poignée de l'unité extérieure et retourner l'unité extérieure comme sur le dessin.
3. Placer le support et le fixer au bord de l'unité extérieure avec les vis.
4. Introduire le support fixée à l'unité extérieure dans la glissière fixée au mur. Vérifier qu'elle soit de niveau.

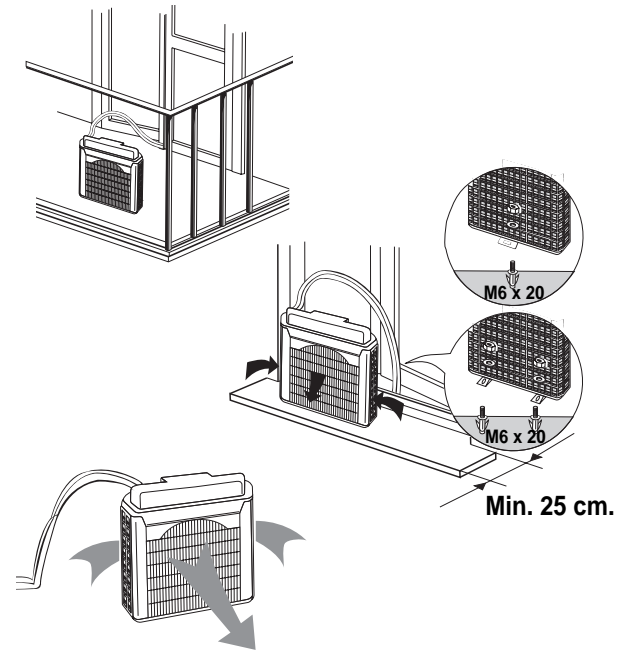

TYPE A

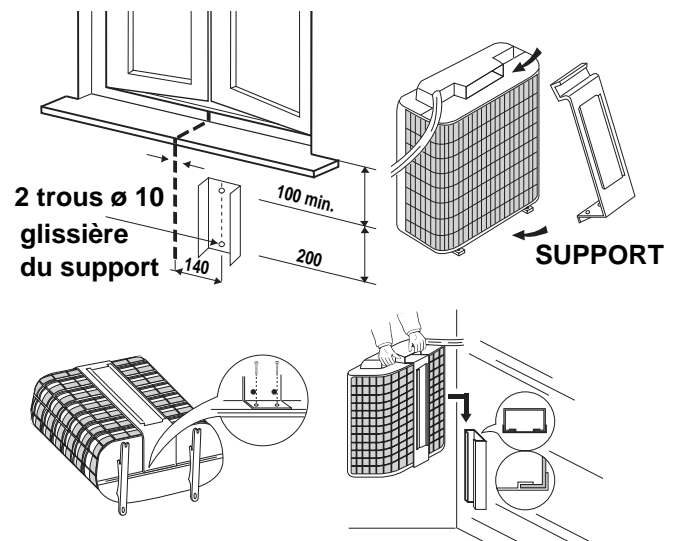

TYPE B

AVERTISSEMENTS IMPORTANTS

UNITE EXTERIEURE

1. Pour déplacer l'unité extérieure, servez-vous de la poignée, ne tirez jamais sur le tube flexible.
2. Ne laissez jamais l'unité extérieure pendre au dehors de la fenêtre, suspendue par le tube flexible.
3. Lorsque vous retirez l'unité extérieure après le fonctionnement, videz si nécessaire l'eau de condensation qui aurait pu rester dedans, en inclinant l'unité.

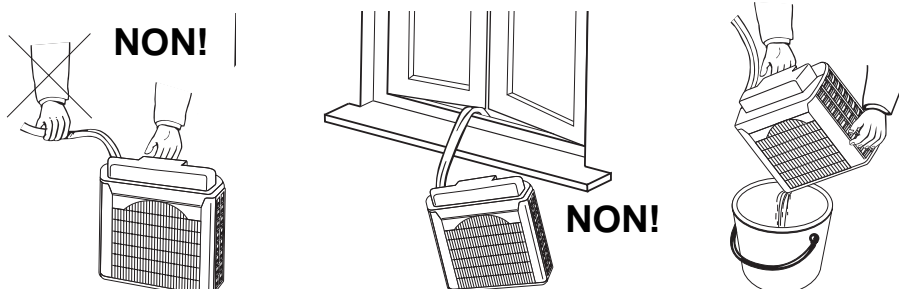

UTILISATION DE LA TELECOMMANDE

INSTALLATION DES PILES

- Enlever le couvercle des piles de la télécommande et vérifier que les interrupteurs sont placés comme représenté :

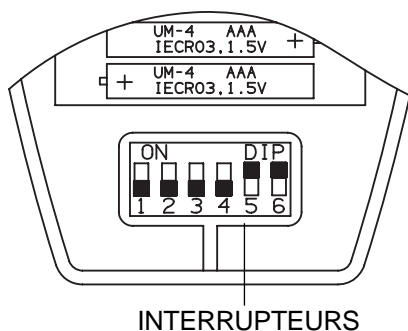

- Placer deux piles alcalines du format AAA de 1,5V-DC. S'assurer que les piles sont bien installées dans le compartiment en respectant les pôles. L'affichage de l'heure sur le display clignote. Appuyer sur la touche SEL TYPE.
- Les piles ont une autonomie d'environ six mois, en fonction de la fréquence d'utilisation de la télécommande. Enlever les piles, si vous prévoyez de ne pas utiliser la commande à distance pendant plus d'un mois.
- Les piles de la télécommande contiennent des agents polluants. Une fois usées, les jeter en respectant la réglementation locale concernant les déchets.

COMMENT ENLEVER LES PILES

- Enlever le couvercle.
- Pousser la pile vers le pôle négatif et enlever le pôle positif (comme représenté dans la figure).
- Enlever l'autre pile de la même manière.

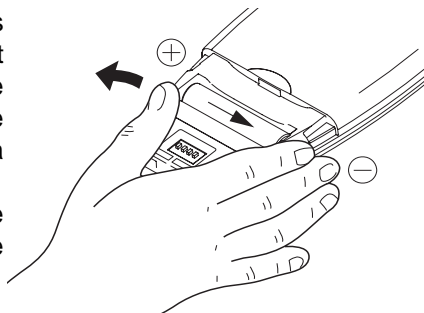

SELECTEUR DE LA SONDE DE TEMPERATURE

- En conditions normales, la température ambiante est détectée et contrôlée par la sonde de température placée dans la télécommande (icône IFEEL active sur le display). Cette fonction permet de personnaliser la température ambiante en transmettant le signal de une position près vous. En utilisant cette fonction, la télécommande doit toujours être dirigé vers le climatiseur, sans obstacles, donc il convient qu'elle soit visible de l'unité intérieure (par exemple, ne pas la mettre dans un tiroir).
- On peut désactiver le capteur de température de la télécommande en appuyant sur la touche I FEEL, auquel cas, l'icône relative sur le display s'éteint et c'est le capteur présent à l'intérieur de l'unité qui devient opérationnel.

REMARQUE

La télécommande transmet des signaux à l'unité intérieure chaque fois que vous appuyez sur une touche et à toutes les variations de la température détectée par le capteur IFEEL.

En cas de inconvénients (piles faibles, télécommande placée dans une position non visible de l'unité intérieure,...), le contrôle de la température ambiante est automatiquement commuté sur le capteur de l'unité intérieure. Dans ce cas, la température proche de la télécommande peut différer de la température relevée dans le conditionneur d'air.

FONCTIONNEMENT AVEC LA TELECOMMANDE

Diriger l'émetteur de la commande à distance vers le récepteur placé sur le climatiseur.

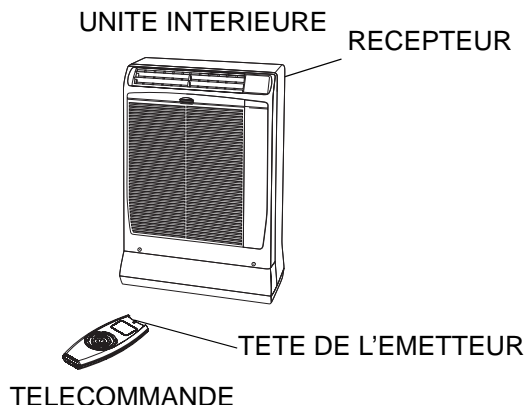

TELECOMMANDE

AFFICHAGE

Les informations sur le mode de fonctionnement s'affichent lorsque la télécommande est en fonction.

Indique que le climatiseur fonctionne en mode I FEEL (capteur télécommande actif)

Mode de fonctionnement

- Auto
- Refroidissement
- Deshumidification
- Ventilation

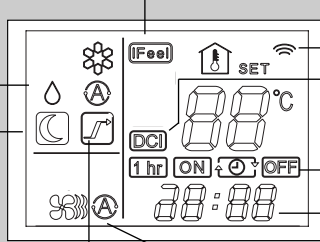

Confirme la transmission des données au climatiseur et bloc de la télécommande

Modèle inverter

Indique les types des temporisateurs

Horloge heures/minutes

Température ambiante

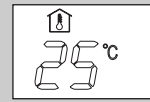

Température sélectionnée

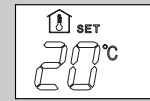

Programme nocturne



Programme HIGH POWER

Vitesse de ventilation

- Auto
- Moyenne vitesse
- Grande vitesse
- Petite vitesse

BOUTON MODE DE FONCTIONNEMENT

Appuyer sur ce bouton pour choisir le mode de fonctionnement du climatiseur.

(refroidissement)

(auto)



Le climatiseur refroidit la pièce.

(deshumidification)

Le climatiseur réduit l'humidité de l'air de la pièce.

(ventilation)

Le climatiseur fonctionne uniquement en ventilation.

CAPTEUR

Le capteur de température incorporé à la télécommande détecte la température de la pièce.

EMETTEUR

Lorsque l'on appuie sur les boutons de la télécommande, le voyant clignote pour transmettre la modification des réglages au récepteur du climatiseur.

BOUTONS DE REGLAGE DE LA TEMPERATURE

- (plus froid)

Appuyer sur ce bouton pour réduire la température.

+ (plus chaud)

Appuyer sur ce bouton pour augmenter la température.

BOUTON "FAN" (Vitesse de ventilation)

Le microprocesseur choisit automatiquement la vitesse de ventilation.

Grande vitesse de ventilation.

Moyenne vitesse de ventilation.

Petite vitesse de ventilation.

BOUTON NIGHT/ECO

Appuyer sur ce bouton pour choisir la fonction NIGHT/ECO.

BOUTON "HIGH POWER"

Appuyer sur ce bouton pour choisir la fonction HIGH POWER.

BOUTON DE REGLAGE HEURE ET TEMPORISATEUR

Appuyer sur ce bouton pour sélectionner les fonctions:

- réglage de l'heure
 - réglage du temporisateur ON/OFF
- Pour les détails voir "REGLAGE DE L'HEURE" et "REGLAGE DU TEMPORISATEUR".

BOUTONES POUR LE REGLAGE DE L'HEURE ET DES MINUTES

En appuyant sur ces boutons est activée le réglage de l'heure et du temporisateur. Pour les détails voir "REGLAGE DE L'HEURE" et "REGLAGE DU TEMPORISATEUR".

MODE DE FONCTIONNEMENT PAS DISPONIBLE

BOUTON ON/OFF (enmarche/arrêt)

Ce bouton permet de mettre le climatiseur en marche et de l'arrêter.

BOUTONS INACTIF

SELECTEUR DE LA SOND IFEEL/IFEEL C

Appuyer sur le bouton I FEEL pour modifier l'affichage du capteur de température actif (de la télécommande au climatiseur et vice-versa).

BOUTONS INACTIF

BOUTON SELECTION DU TIMER

En appuyant sur ce bouton on active sur l'affichage la procédure pour le réglage ON/OFF du temporisateur. Pour les détails, voir "REGLAGE DU TEMPORISATEUR".



REGLAGE DE L'HEURE

1. Appuyer trois fois sur le bouton SEL TYPE.
L'indication de l'heure seule clignote.
2. Appuyer sur le bouton SET H jusqu'à ce que l'heure désirée s'affiche.
Appuyer sur le bouton SET M jusqu'à ce que les minutes désirés s'affichent.
L'affichage de l'heure cesse automatiquement de clignoter (à l'exception du symbol après 10 seconds).

REFROIDISSEMENT / AUTO

REMARQUE

Vérifier que l'unité est connecté à l'alimentation électrique et que le voyant STANDBY est allumé.

1. Appuyer sur le bouton  jusqu'à ce que le signal REFROIDISSEMENT  apparaisse or l'affichage .

2. Appuyer sur les boutons +/- (sélection de la température) pour choisir la température (la plage de réglage de la température est entre 32 °C max. et 10 °C min.).



LA VALEUR DE LA TEMPERATURE SELECTIONNEE S'AFFICHE.

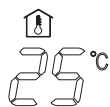

5 SECONDES APRES LA PROGRAMMATION DE LA TEMPERATURE CHOISIE, SUR L'AFFICHAGE APPARAÎT DE NOUVEAU LA TEMPERATURE AMBIANTE.

3. Appuyer sur le bouton FAN pour régler la vitesse de ventilation.

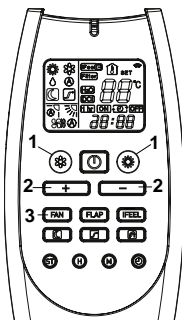

DESHUMIDIFICATION

1. Appuyer sur le bouton  jusqu'à l'affichage du signal DESHUMIDIFICATION  .

2. Appuyer sur les boutons +/- (sélection de la température) pour choisir la température (la plage de réglage de la température est entre 32 °C max. et 10 °C min.).



LA VALEUR DE LA TEMPERATURE SELECTIONNEE S'AFFICHE.





5 SECONDES APRES LA PROGRAMMATION DE LA TEMPERATURE CHOISIE, SUR L'AFFICHAGE APPARAÎT DE NOUVEAU LA TEMPERATURE AMBIANTE.

REMARQUE

- Utilisez la fonction déshumidification quand vous voulez réduire l'humidité de l'air ambiant.
- Avec la fonction déshumidification sélectionnée, la vitesse du ventilateur est réglée automatiquement (symbol  sur la telecommande) pour éviter le trop refroidissement.
- La fonction déshumidification ne peut pas être activée quand la température extérieure est 10 °C au-dessous.

VENTILATION

Si l'on désire que l'air circule dans la pièce sans modifier la température, appuyer sur le bouton  jusqu'à l'affichage seul du signal VENTILATION  .

REGLAGE DE LA VITESSE DU VENTILATEUR

AUTOMATIQUE

Mettre le sélecteur FAN SPEED (vitesse du ventilateur) en position  . Le microprocesseur du climatiseur règle automatiquement la vitesse du ventilateur. Quand le climatiseur commence à fonctionner, la vitesse du ventilateur varie en fonction de la charge thermique de la pièce.

REMARQUE



La vitesse automatique ne pas active en mode VENTILATION.

MANUEL

Pour régler la vitesse du ventilateur manuellement, il suffit de mettre le sélecteur FAN (vitesse du ventilateur) sur la position désirée.

 Grande vitesse  Moyenne vitesse  Petite vitesse

PROGRAMME NOCTURNE/ECONOMIE DE L'ENERGIE

- Ce programme permet d'économiser l'énergie électrique.
1. Appuyer sur le bouton  pour choisir le mode de fonctionnement refroidissement ou déshumidification.
 2. Appuyer sur le bouton  .
 3. Le signal  s'affiche. Pour libérer la fonction d'économie nocturne, appuyer à nouveau sur le bouton NIGHT.



Définition du programme nocturne

Quand vous sélectionnez le programme nocturne, le climatiseur modifie automatiquement la température sélectionnée après 60 minutes: elle est relevée de 1 °C. Ceci permet d'économiser l'énergie sans sacrifier le confort dans la pièce.

REMARQUE

Pendant le programme nocturne le ventilateur intérieur réduit automatiquement la vitesse pour réduire le bruit.

PROGRAMME HIGH POWER

Il est possible sélectionner le programme High Power seulement pendant le mode de refroidissement, mais pas pendant le mode déshumidification et ventilation. Le programme High Power permet d'obtenir le rendement maximum du climatiseur. C'est l'utilisateur qui choisit le programme High Power, après avoir sélectionné le mode refroidissement. Dans ces conditions le climatiseur fournira sa puissance thermique maximum, mais aussi des plus hautes consommations électriques et plus de bruit. Au contraire, pour obtenir les meilleures performances en matière d'efficacité et silence, il n'est pas recommandé d'utiliser le programme High Power, en laissant le climatiseur dans l'état normal (programme de défaut réglé en usine). Pour activer le programme High Power il est nécessaire (après avoir choisi le mode refroidissement) appuyer sur le bouton HIGH POWER  : s'allume le symbole  ; à ce point le voyant de fonctionnement (OPERATION - voyant vert sur le panneau frontal du climatiseur) commence à clignoter lentement, en indiquant l'activation du programme High Power; pour libérer la fonction, appuyer à nouveau sur le bouton: donc le voyant vert s'arrêtera de clignoter et restera allumé en permanence.

REMARQUES

- Pendant le fonctionnement High Power la température ambiante pourrait ne pas coïncider avec la température sélectionnée.
- Le programme HIGH POWER reste actif même si vous éteignez et allumez de nouveau le climatiseur.

REGLAGE DU TEMPORISATEUR

A) REGLAGE DE L'HEURE DE MISE EN MARCHÉ (ON)

1. Appuyer une fois sur le bouton ST. Les indications d'arrêt (ON) et de l'heure clignotent.
2. Appuyer sur le bouton H (heures) jusqu'à ce que l'heure désirée s'affiche. Appuyer sur le bouton M (minutes) jusqu'à ce que les minutes désirées s'affichent. L'affichage revient automatiquement à l'heure actuelle après 10 secondes.
3. Appuyer sur le bouton de marche/arrêt (ON/OFF) pour mettre le climatiseur en marche.
4. Appuyer sur le sélecteur  pour activer l'heure de mise en marche.

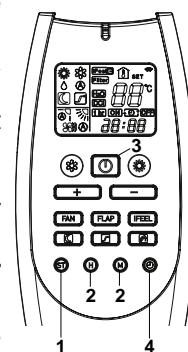
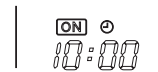

B) REGLAGE DE L'HEURE D'ARRÊT (OFF)

1. Appuyer deux fois sur le bouton ST. Les indications de marche (OFF) et de l'heure clignotent.
2. Appuyer sur le bouton H (heures) jusqu'à ce que l'heure désirée s'affiche. Appuyer sur le bouton M (minutes) jusqu'à ce que les minutes désirées s'affichent. L'affichage revient automatiquement à l'heure actuelle après 10 secondes.
3. Appuyer sur le bouton de marche/arrêt (ON/OFF) pour mettre le climatiseur en marche.
4. Appuyer deux fois sur le sélecteur  pour activer l'heure d'arrêt (OFF TIME).



C) REGLAGE DE MISE EN MARCHÉ/ARRÊT QUOTIDIEN

1. Régler les heures de mise en marche et d'arrêt comme indiqué aux paragraphes A) et B).
2. Appuyer sur le bouton de marche/arrêt (ON/OFF) pour mettre le climatiseur en marche.
3. Appuyer trois fois sur le sélecteur  pour mettre en service (ON/OFF) la minuterie combinée.



REMARQUE

Après la programmation du temporisateur, appuyer sur le bouton ST pour vérifier l'heure de programmation de mise en marche/arrêt (ON/OFF).

REGLAGE DU TEMPORISATEUR 1 HEURE

Cette fonction permet au climatiseur de travailler pendant 1 heure aux conditions sélectionnées, que le climatiseur soit en fonction ou soit arrêté.

REGLAGE DU TEMPORISATEUR.

- Appuyer quatre fois sur le sélecteur . Le signal du TEMPORISATEUR 1 HEURE en mode de mise en marche s'affiche.



ANNULATION DU REGLAGE.

- Appuyer sur le bouton ON/OFF pour arrêter le climatiseur.
- Attendre que l'unité intérieure s'arrête.
- Appuyer de nouveau sur le bouton ON/OFF pour remettre en marche le climatiseur.

REGLAGE DU FLUX D'AIR

VERTICALEMENT

Saisir le volet et orienter le vers le bas ou vers le haut.

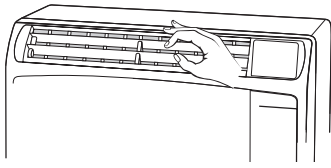

HORIZONTALEMENT

Le flux de l'air peut être réglé horizontalement en déplaçant les ailettes verticales vers la gauche ou vers la droite, comme indiqué dans la figure suivante.

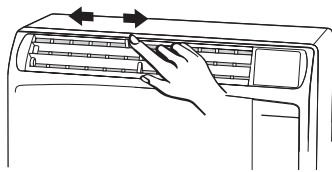

ATTENTION

Pendant le refroidissement ou la déshumidification, surtout avec beaucoup d'humidité dans la pièce, régler les ailettes verticales droites. Si les ailettes sont réglées extrêmement vers la gauche ou vers la droite, des gouttelettes de condensation sur la grille de sortie d'air pourraient se former.

FONCTIONNEMENT SANS LA TELECOMMANDE

Si la télécommande a été perdue ou si elle ne fonctionne pas, procéder comme suit:

1. CLIMATISEUR ARRETE.

Pour mettre le climatiseur en marche, appuyer le BOUTON DE FONCTIONNEMENT pour sélectionner le mode COOL.

REMARQUE

Le climatiseur se mettra en marche avec la grande vitesse du ventilateur. Le réglage de la température est de 25°C.

2. CLIMATISEUR EN MARCHÉ.

Pour éteindre le climatiseur, appuyer le BOUTON DE FONCTIONNEMENT jusqu'à ce que le voyant OPERATION s'étende.

REMARQUE

Coupage de courant pendant le fonctionnement.
En cas de coupure de courant, l'appareil s'arrête. Quand l'alimentation est rétablie, l'appareil se redémarre automatiquement après 3 minutes.

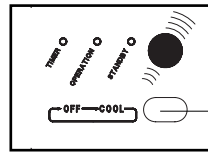

BOUTON DE FONCTIONNEMENT

ENTRETIEN ET NETTOYAGE



ATTENTION

Avant d'effectuer les opérations d'entretien et de nettoyage, arrêter le climatiseur et le débrancher de l'alimentation générale.

UNITE EXTERIEURE (HABILLAGE ET BATTERIE)

- Certains bords métalliques et les ailettes de l'échangeur, étant coupants, doivent être manipulés avec précautions lors du nettoyage sous peine de provoquer des blessures.
- Contrôler régulièrement l'échangeur et le soufflage, l'air doit circuler librement.
- Nettoyer régulièrement la batterie en prenant soin de ne pas abîmer les ailettes ainsi que les autres éléments de l'unité extérieure.

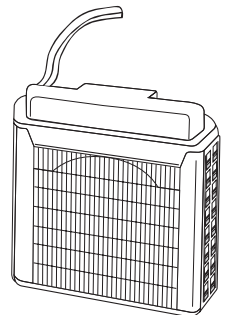

UNITE INTERIEURE

- Ne pas verser de l'eau sur l'unité intérieure pour la nettoyer. Cela pourrait abîmer les composants internes et provoquer des décharges électriques.
- Ne jamais utiliser de dissolvant ni de produit chimique puissant. Ne pas nettoyer l'unité intérieure avec de l'eau très chaude.

Nettoyage de l'habillage et de la grille

Nettoyer l'habillage et la grille de l'unité intérieure avec la brosse d'un aspirateur ou avec un chiffon propre et doux. Si ces parties sont sales, les nettoyer avec un chiffon propre humecté d'un détergent liquide doux. Ne pas exercer une pression trop forte sur la grille, ni sur les déflecteurs, ils pourraient être endommagés.

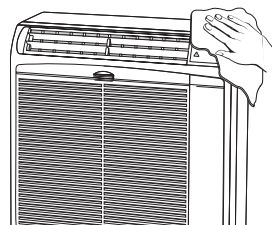

NON!

FILTRE A AIR

Le filtre doit être contrôlé au moins une fois toutes les deux semaines (pendant les périodes de fonctionnement). Le fonctionnement avec un filtre sale ou obstrué provoque une diminution de l'efficacité du climatiseur et peut causer de graves problèmes. Le filtre est placé derrière la grille d'aspiration et s'extrait en le soulevant vers le haut.

RETRAIT DU FILTRE

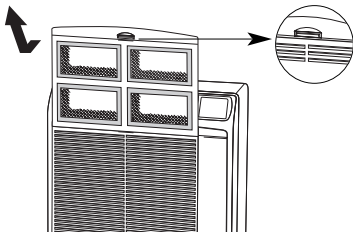

NETTOYAGE DU FILTRE

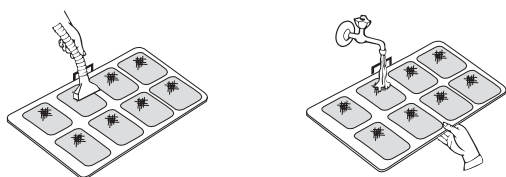

Utiliser un aspirateur pour enlever la poussière. Si la poussière colle au filtre, laver le filtre avec de l'eau tiède et savonneuse, le rincer à l'eau claire et le sécher.

TRANSPORT

Quand vous transportez le climatiseur, maintenez-le autant que possible en position verticale. Si cela s'avérait impossible, couchez-le sur un côté; lorsque vous arrivez à destination, remettez au plus vite l'appareil en position verticale et attendez au moins 10 minutes avant de l'utilisation.

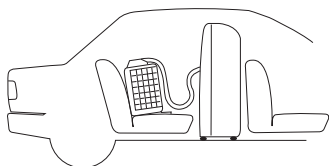

RANGEMENT

Si le climatiseur doit être rangé pendant une longue période, nettoyez le filtre, vidangez les condensats en utilisant le tuyau d'écoulement à la base arrière du climatiseur. Ne déconnectez pas le flexible aux moins que vous n'y soyez obligé; dans ce cas, protégez les deux moitiés ouvertes des raccords avec les bouchons filetés en plastique. Serrez à fond les bouchons en utilisant une clef fixe. Ne déposez pas d'objets lourds sur la partie supérieure du climatiseur et protégez l'appareil de la poussière par une housse plastique.

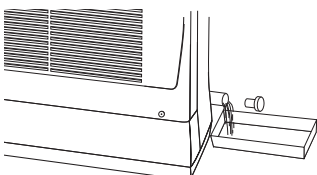

**TUYAU EVACUATION
CONDENSATS**

ACCESSOIRES (FOURNIS SUR DEMANDE)

KIT GLISSIERE DU SUPPORT UNITE EXTERIEURE SUPPLEMENTAIRE

Si on désire utiliser le climatiseur dans plusieurs locaux, il est possible l'acheter des glissières du support pour l'installation de l'unité extérieure.

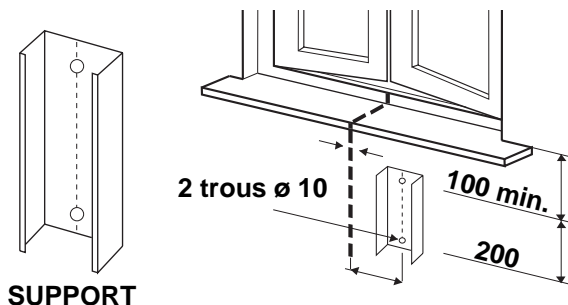

SUPPORT

CONSEILS POUR LE CONFORT ET L'ÉCONOMIE DE L'ÉNERGIE

EVITER

- D'obstruer les grilles d'arrivée et de sortie d'air de l'appareil. Si elles sont bouchées, l'appareil ne fonctionnera pas de façon satisfaisante et il risque d'être endommagé.
- De laisser le soleil pénétrer à plein dans la pièce. Utiliser des persiennes ou des rideaux.

VERIFIER

- Que les filtres à air soient toujours propres. Un filtre colmaté diminue les performances de l'appareil
- Que toutes les portes, les fenêtres et autres ouvertures soient fermées pour éviter des infiltrations d'air non réfrigéré.

GUIDE DE DEPANNAGE

- Ne pas utiliser de téléphone portable près du climatiseur, pour éviter des perturbations au bon fonctionnement de celui-ci. Dans le cas où un fonctionnement anormal est remarqué, (le voyant de fonctionnement OPERATION s'allume, mais l'unité extérieure ne fonctionne pas), rétablir le fonctionnement normal en coupant l'alimentation électrique pendant au moins 60 secondes, au moyen du disjoncteur général ou de la fiche, ensuite remettre en marche le climatiseur.
- Le voyant de fonctionnement OPERATION qui clignote provoquant l'arrêt du climatiseur pendant un temps limité est dû à l'évacuation des condensats en excès.
Si le voyant de fonctionnement OPERATION continue à clignoter et le climatiseur s'arrête définitivement signifie que la pompe ne fonctionne pas où que le petit tuyau d'évacuation des condensats qui est dans le tube souple de raccordement est encrassé; dans ce cas faites appel au SERVICE APRES VENTE.
En cas d'urgence le climatiseur peut fonctionner en évacuant les condensats par le petit tuyau dans un récipient de hauteur moyenne.
- Si le climatiseur ne marche pas correctement, effectuer les vérifications suivantes avant d'appeler le Service Après Vente. Si le problème persiste, prendre contact avec le vendeur ou le Service Après Vente.

AUTODIAGNOSTIC

VOYANTS			CAUSE POSSIBLE	REMEDE
STANDBY	OPERATION	TIMER		
F	F	O	Sonde air intérieure défectueuse	Contacteur un service après-vente
O	F	F	Sonde échangeur air intérieure défectueuse	Contacteur un service après-vente
F	O	O	Sonde de débit du compresseur défectueuse	Contacteur un service après-vente
F	●	O	Panne de la carte électronique (protection de courant)	Contacteur un service après-vente
F	O	●	Panne de la carte électronique (protection de température)	Contacteur un service après-vente
F	●	●	Panne de PFC (système de correction du facteur de puissance)	Contacteur un service après-vente
O	F	O	Mauvais fonctionnement du système d'évacuation des condensats	Contacteur un service après-vente

O = VOYANT éteint

● = VOYANT allumé

F = VOYANT qui clignote

Panne: Le climatiseur ne fonctionne pas du tout.

Cause possible:

1. Coupure de courant.
2. Disjoncteur activé.
3. Tension de ligne trop basse.
4. La touche de marche/arrêt de fonctionnement est positionné sur OFF.
5. Les piles de la télécommande sont usées.

Remède:

1. Rétablir l'alimentation.
2. Prendre contact avec un service après-vente.
3. Consulter un électricien ou le vendeur.
4. Appuyer à nouveau sur la touche.
5. Remplacer les piles.

Panne: Le compresseur se met en marche mais il s'arrête aussitôt.

Cause possible:

1. Il y a un obstacle devant l'échangeur extérieur.

Remède:

1. Retirer ce qui fait obstruction.

Panne: Refroidissement insuffisant.

Cause possible:

1. Filtre à air sale ou obstrué.
2. Source de chaleur ou trop de monde dans la pièce.
3. Portes et/ou fenêtres ouvertes.
4. Obstacle devant l'arrivée ou la sortie d'air.
5. Le thermostat est réglé trop haut .

Remède:

1. Nettoyer le filtre à air afin d'améliorer la circulation d'air.
2. Si possible, éliminer la source de chaleur.
3. Les fermer pour empêcher la pénétration d'air froid ou chaud.
4. Retirer l'obstacle pour assurer une bonne circulation d'air.
5. Régler la température plus bas.

Panne: Le climatiseur émet craquements.

Cause possible:

1. A la suite d'un changement de température, les pièces en plastique de l'appareil se dilatent ou se rétrécissent, ce qui provoque un léger craquement.

Remède:

1. C'est normal et le bruit disparaît quand les températures du climatiseur se sont stabilisées.

REMARQUE

Lorsque le voyant OPERATION est allumé et les voyants TIMER et STANDBY clignotent en même temps, cela signifie que le mode de fonctionnement sélectionné () n'est pas compatible avec l'unité en question et que donc, le conditionneur ne fonctionnera que lorsque la modalité correcte aura été rétablie.

**Electric wiring diagrams' symbols / Simboli schemi elettrici / Symboles des schemas électriques
Symbole der System-Schaltplanen / Συμβόλων Ηλεκτρικού Διαγράμματος Τών Συστημάτων**

SYMBOL	EG	I	F	D	E	GR
PC	CONDENSATE PUMP	POMPA SCARICO CONDENSA	POMPE D'ÉVACUATION DES CONDENSATS	KONDENSWASSERAUSLASS-PUMPE	BOMBA DE DESCARGA DE LÍQUIDO DE COND.	ΑΝΤΛΙΑ ΑΠΟΣΤΡΑΓΓΙΣΗΣ
CM	COMPRESSOR MOTOR	MOTORE COMPRESSORE	MOTEUR DE COMPRESSEUR	KOMPRESSORMOTOR	MOTOR DEL COMPRESOR	ΣΥΜΠΙΕΣΤΗΣ
C1, 2, 3	CAPACITOR	CONDENSATORE	CONDENSATEUR	KONDENSATOR	CONDENSADOR	ΣΥΜΠΥΚΝΩΤΗΣ
DEF THERMO	DEFROST THERMOSTAT	TERMOSTATO SBRINATORE	THERMOSTAT DE DÉGIVAGE	ENTFROSTER-THERMOSTAT	TERMOSTATO DE DESCONGELACIÓN	ΘΕΡΜΟΣΤΑΤΗΣ ΑΠΟΛΥΨΗΣ
IND. U.	INDOOR UNIT	UNITA INTERNA	UNITÉ INTÉRIEURE	INNENEINHEITEN	UNIDADES INTERNAS	ΕΣΩΤΕΡΙΚΕΣ ΜΟΝΑΔΕΣ
OUTD. U.	OUTDOOR UNIT	UNITA ESTERNA	UNITÉ EXTÉRIEURE	AUßENEINHEITEN	UNIDADES EXTERNAS	ΕΣΩΤΕΡΙΚΕΣ ΜΟΝΑΔΕΣ
FMO	OUTDOOR FAN MOTOR	MOTORE ESTERNO VENTOLA	MOTEUR DE VENTILATEUR EXTÉRIEUR	AUSSEN-LÜFTERMOTOR	MOTOR EXTERIOR DE LA TURBINA	ΕΣΩΤΕΡΙΚΟΣ ΑΝΕΜΙΣΤΗΡΑΣ
FMI	INDOOR FAN MOTOR	MOTORE INTERNO VENTOLA	MOTEUR DE VENTILATEUR INTÉRIEUR	INNEN-LÜFTERMOTOR	MOTOR INTERIOR DE LA TURBINA	ΕΣΩΤΕΡΙΚΟΣ ΑΝΕΜΙΣΤΗΡΑΣ
IND. ASSY	INDICATOR ASSY	GRUPPO INDICATORI	ENSEMBLE INDICATEUR	ANZEIGE-BAUGRUPPE	GRUPPO DE INDICADORES	ΣΕΤ ΕΝΔΕΙΚΤΙΚΟΥ
AL	WATER LEVEL ALARM	SPIA ALLAR. LIV. ACQUA	VOYANT D'ALARME DU NIVEAU	WASSERTSAND-NOTANZEIGE	PILOTO ALARMA NIVEL AGUA	ΑΥΧΝΙΑ ΣΥΝΑΓΕΡΜΟΥ ΕΤΑΓΜΗΣ ΝΕΡΟΥ
NF	NOISE FILTER	FILTRO RUMORE	FILTRE DE BRUIT	LÄRMSCHUTZFILTER	FILTRO DEL RUIDO	ΦΩΛΤΡΟ ΘΟΨΥΒΟΥ
OLR	OVERLOAD RELAY	RELÉ SOVRACCARICO	RELAIS DE SURCHARGE	ÜBERLASTRELAIS	RELÉ DE SOBRECARGA	ΡΕΛΕ ΥΠΕΡΦΟΡΤΩΣΗΣ
POB1, 2	CONTROLLER	SCHEDA ELETT	CONTRÔLEUR	STEUERGERÄT.	CONTROLADOR	ΕΛΕΚΤΗΣ
PR	POWER RELAY	RELÉ ALIMENTAZIONE	RELAIS D'ALIMENTATION	LEISTUNGSELAIS	RELÉ DE ALIMENTACIÓN	ΡΕΛΕ ΙΣΧΥΟΣ
FS	SAFETY FLOAT SWIT.	INT. SICUREZZA A GALL.	INTERR. DE SECURITE A FLOTTEUR	SCHWEMM-SCHUTZSCHALTER	INTERR. DE SEGURIDAD DE FLOTADOR	ΔΙΑΚΟΙΤΗΣ ΑΣΦΑΛΕΙΑΣ ΜΕ ΠΛΩΤΗΡΑ
SW.ASSY	SWITCH ASSY	GRUPPO INTERRUTTORI	ENSEMBLE INTERRUPTEUR	SCHALTER-BAUGRUPPE	GRUPPO DE INTERRUPTORES	ΣΕΤ ΔΙΑΚΟΙΤΗΣ
TH1, 2	THERMISTOR	TERMISTORE	THERMISTOR	THERMISTOR	TERMISTOR	ΘΕΡΜΟΣΤΑΤΗΣ
TP	TERMINAL PLATE	PIASTRA TERMINALI	BORNIER	KLEIMMENPLATTE	PLACA DE LOS TERMINALES	ΑΚΡΟΔΕΚΤΗΣ
TR	POWER TRANSFORMER	TRASFORMATORE DI POTENZA	TRANSFORMATEUR DE PUISSANCE	NETZTRANSFORMATOR	TRANSFORMADOR DE POTENCIA	ΜΕΤΑΣΧΗΜΑΤΙΣΤΗΣ ΙΣΧΥΟΣ
20S	4-WAY VALVE	VALVOLA 4 VIE	VANNE 4 VOIES	4-WEG-VENTIL	VALVULA DE 4 VIAS	ΒΑΪΒΛΙΑ 4 ΔΙΕΥΘΥΝΣΕΩΝ
RA	STARTING RELAY	RELÉ AVVIAIMENTO	RELAIS DE MISE EN MARCHÉ	START RELAIS	RELE DE ARRANQUE	ΡΕΛΕ ΕΚΚΙΝΗΣ.
LC	CURRENT LIMITER	LIMITATORE CORRENTE	LIMITEUR DE COURANT	STROM BEGRENZER	LIMITADOR DE CORRIENTE	ΡΥΘΜΙΣΤΗΣ ΡΕΥΜΑΤΟΣ
RP	PUMP RELAY	RELÉ POMPA	PUMPE RELAIS	PUMPE RELAIS	RELE BOMBA DE AGUA	ΡΕΛΕ ΑΝΤΛΙΑ
INDUCTOR	INDUCTOR	INDUTTORE	INDUCTOR	INDUCTOR	INDUCTOR	ΙΝΔΥΚΤΟΡ
EMI FILTER	EMI FILTER	FILTRO DI RETE	FILTRE DE RESEAU	NETZFILTER	FILTRO DE RED	FILTRO DE RED

	EG	I	F	D	E	GR
BLK	BLACK	NERO	NOIR	SCHWARZ	NEGRO	MAYPO
BLU	BLUE	BLU	BLEU	BLAU	AZUL	ΜΠΛΕ
BRN	BROWN	MARRONE	MARRON	BRAUN	MARRON	ΚΑΦΕ
GRN / YEL	GREEN / YELLOW	VERDE / GIALLO	VERT / JAUNE	GRÜN / GELB	VERDE / AMARILLO	ΠΡΑΣΙΝΟ / ΚΙΤΡΙΝΟ
GRY	GREY	GRIGIO	GRIS	GRAU	GRIS	ΓΚΡΙΖΟ
ORG	ORANGE	ARANCIONE	ORANGE	ORANGE	ANARANJADO	ΠΟΡΤΟΚΑΛΙ
PNK	PINK	ROSA	ROSE	ROSA	ROSA	ΡΟΖ
RED	RED	ROSSO	ROUGE	ROT	ROJO	ΚΟΚΚΙΝΟ
VLT	VIOLET	VIOLA	VIOLET	VIOLETT	VIOLETA	ΜΩΒ
WHT	WHITE	BIANCO	BLANC	WEISS	BLANCO	ΑΣΤΙΡΟ
YEL	YELLOW	GIALLO	JAUNE	GELB	AMARILLO	ΚΙΤΡΙΝΟ

**Wires color legend
Legenda colori fili elettrici
Légende des couleurs des fils électriques
Beschriftung der Leitungs-Farben
Leyenda de los colores de los cable electricos
Πίνακας χρωμάτων ηλεκτρικών καλωδίων**



INFORMATION FOR CORRECT DISPOSAL OF THE PRODUCT IN ACCORDANCE WITH THE EUROPEAN DIRECTIVE 2012/19/EU

At the end of its working life this equipment must not be disposed of as an household waste. It must be taken to special local community waste collection centres or to a dealer providing this service. Disposing of an electrical and electronic equipment and its batteries separately avoids possible negative effects on the environment and human health deriving from an inappropriate disposal and enables its components to be recovered and recycled to obtain significant savings in energy and resources. In order to underline the duty to dispose of this equipment and batteries separately, the product is marked with a crossed-out dustbin.



INFORMAZIONE PER IL CORRETTO SMALTIMENTO DEL PRODOTTO AI SENSI DELLA DIRETTIVA EUROPEA 2012/19/UE

Alla fine della sua vita utile questo apparecchio non deve essere smaltito insieme ai rifiuti domestici. Deve essere consegnato presso appositi centri di raccolta differenziata oppure presso i rivenditori che forniscono questo servizio. Smaltire separatamente un apparecchio elettrico ed elettronico e le relative batterie consente di evitare possibili effetti negativi sull'ambiente e sulla salute umana derivanti da uno smaltimento inadeguato e permette di recuperare e riciclare i materiali di cui è composto, con importanti risparmi di energia e risorse. Per sottolineare l'obbligo di smaltire separatamente queste apparecchiature e le batterie, sul prodotto è riportato il simbolo del cassonetto barrato. Lo smaltimento abusivo del prodotto da parte dell'utente comporta l'applicazione delle sanzioni amministrative previste dalla normativa vigente.



AVERTISSEMENT POUR L'ELIMINATION CORRECT DU PRODUIT AUX TERMES DE LA DIRECTIVE EUROPEENNE 2012/19/UE

Au terme de son utilisation cet équipement ne doit pas être éliminé avec les ordures ménagères. Le produit doit être remis à l'un des centres de collecte sélective locaux ou auprès des revendeurs assurant ce service. Eliminer séparément un équipement électrique et électronique et ses piles permet d'éviter des potentielles retombées négatives pour l'environnement et la santé humaine dérivant d'une élimination incorrecte et permet de récupérer les matériaux qui le composent dans le but d'une économie importante en termes d'énergie et de ressources. Pour rappeler l'obligation d'éliminer séparément ces équipements et les piles, le produit porte le symbole d'un caisson à ordures barré.



HINWEIS FÜR DIE KORREKTE ENTSORGUNG DES PRODUKTS IN ÜBEREINSTIMMUNG MIT DER EUROPÄISCHEN RICHTLINIE 2012/19/EU

Am Ende seiner Nutzzeit darf dieses Gerät nicht zusammen mit dem Hausmüll beseitigt werden. Es darf zu den örtlichen Sammelstellen oder zu den Fachhändlern, die einen Rücknahmeservice anbieten, gebracht werden. Die getrennte Entsorgung eines elektrischen und elektronischen Gerätes und seiner Batterien vermeidet mögliche negative Auswirkungen auf die Umwelt und die menschliche Gesundheit, die durch eine nicht vorschriftsmäßige Entsorgung bedingt ist. Zudem ermöglicht wird die Wiederverwertung der Materialien, aus denen sich das Gerät zusammensetzt, was wiederum eine bedeutende Einsparung an Energie und Ressourcen mit sich bringt. Zur Erinnerung an die Verpflichtung, die diese Geräte und die Batterien getrennt zu beseitigen, ist das Produkt mit einer durchgestrichen Mülltonne gekennzeichnet.



ADVERTENCIA PARA LA ELIMINACIÓN CORRECTA DEL PRODUCTO SEGÚN ESTABLECE LA DIRECTIVA EUROPEA 2012/19/UE

Al final de su vida útil, este equipo no debe eliminarse junto a los desechos domésticos. Debe entregarse a centros específicos de recogida diferenciada locales o a distribuidores que facilitan este servicio. Eliminar por separado un equipo eléctrico y electrónico y sus pilas significa evitar posibles consecuencias negativas para el medio ambiente y la salud derivadas de una eliminación inadecuada y permite reciclar los materiales que lo componen, obteniendo así un ahorro importante de energía y recursos. Para subrayar la obligación de eliminar por separado estos equipos y las pilas, en el producto aparece un contenedor de basura tachado.



ADVERTÊNCIA PARA A ELIMINAÇÃO CORRECTA DO PRODUTO NOS TERMOS DA DIRECTIVA EUROPEIA 2012/19/UE

No fim da sua vida útil, este equipamento não deve ser eliminado juntamente com o lixo doméstico.

Deve ser depositado nos centros especializados de recolha diferenciada locais ou nos revendedores que forneçam este serviço.

Eliminar separadamente um equipamento eléctrico e electrónico e suas pilhas permite evitar possíveis conseqüências negativas para o ambiente e para a saúde pública resultantes de uma eliminação inadequada, além de que permite recuperar e reciclar os materiais constituintes para, assim, obter uma importante poupança de energia e de recursos. Para assinalar a obrigação de eliminar estes equipamentos e as pilhas separadamente, o produto apresenta a marca de um bidão do lixo com uma cruz por cima.



Προειδοποιήσεις για τη σωστή διάθεση του προϊόντος σύμφωνα με την Ευρωπαϊκή Οδηγία 2012/19/ΕΕ

Στο τέλος της ωφέλιμης ζωής του, το προϊόν δεν πρέπει να διατίθεται με τα αστικά απορρίμματα.

Μπορεί να διατεθεί σε ειδικά κέντρα διαφοροποιημένης συλλογής που ορίζουν οι δημοτικές αρχές, ή στις αντιπροσωπείες που παρέχουν αυτήν υπηρεσία. Η διαφοροποιημένη διάθεση μιας ηλεκτρικής συσκευής επιτρέπει την αποφυγή πιθανών αρνητικών συνεπειών για το περιβάλλον και την υγεία από την ακατάλληλη διάθεση καθώς και την ανακύκλωση υλικών από τα οποία αποτελείται ώστε να επιτυγχάνεται σημαντική εξοικονόμηση ενέργειας και πόρων. Για την επίσημανση της υποχρεωτικής χωριστής διάθεσης, το προϊόν φέρει το σήμα του διαγραμμένου τροχοφόρου κάδου απορριμμάτων.

F-GAS Regulation (EC) No. 842/2006

- EG** Do not vent R410A into atmosphere: R410A is a fluorinated greenhouse gas, covered by Kyoto Protocol, with a Global Warming Potential (GWP) = 1975.
- I** Non disperdere R410A nell'atmosfera: R410A è un gas fluorinato a effetto serra, coperto dal protocollo di Kyoto, con potenziale di riscaldamento globale (GWP) = 1975.
- F** Ne déchargez pas R410A dans l'atmosphère : R410A est un gaz fluoré à effet de serre, couvert par le protocole de Kyoto, avec un potentiel de chauffage global (GWP) = 1975.
- D** Zerstreuen Sie R410A in Atmosphäre nicht: R410A ist ein fluoriertes Gas, abgedeckt durch Kyoto Protokoll, mit einem globalen wärmenden Potential (GWP) = 1975.
- E** No expulsar R410A a la atmósfera: el R410A es un gas fluorado de efecto invernadero, cubierto por el protocolo de Kyoto, con potencial de calentamiento global (GWP) = 1975.
- P** Não exale R410A na atmosfera: R410A é um fluorinated gás, coberto pelo protocolo de Kyoto, com um global Potencial Aquecendo-se (GWP) = 1975.
- GR** Μην αερίστε R410A στην ατμόσφαιρα: R410A είναι ένα φθοριωμένο θερμοκήπιο αέριο, που καλύπτεται από το πρωτόκολλο του Κιότο, με έναν σφαιρικό Δυνατότητα θέρμανσης (GWP) = 1975.



Technibel is a trademark of NIBE ENERGY SYSTEM FRANCE

Z.I. Route départementale 28
01600 Reyrieux France
Tél. 33 4 74 00 92 92 - Fax 33 4 74 00 42 00